



股票代號：7718

友鉸股份有限公司

SPEC PRODUCTS CORP.

上櫃前業績發表會



補充揭露事項

- **風險事項**

- 貴公司扣件產品主要原物料為碳鋼線材，屬於碳密集型之鋼鐵製品，有關貴公司面臨歐盟115年實施碳邊境調整機制(CBAM)及114年我國開徵碳費對其財務業務之影響及所採具體因應措施之說明，暨推薦證券商之評估意見。

- **特別記載事項**

- 有關貴公司對業績變化合理性及未來發展性之說明，暨推薦證券商之評估意見。
- 有關貴公司面臨汽車產業轉型所採具體因應措施之說明，暨推薦證券商之評估意見。
- 有關貴公司相較同業競爭優勢、如何提升研發能量及未來產品布局策略之說明，暨推薦證券商之評估意見。

致詞貴賓

DC DECKER

COO

John Hagy



致詞貴賓



President/ CEO

Michael Knight



致詞貴賓



VP Global Procurement

Shiv Bhandare

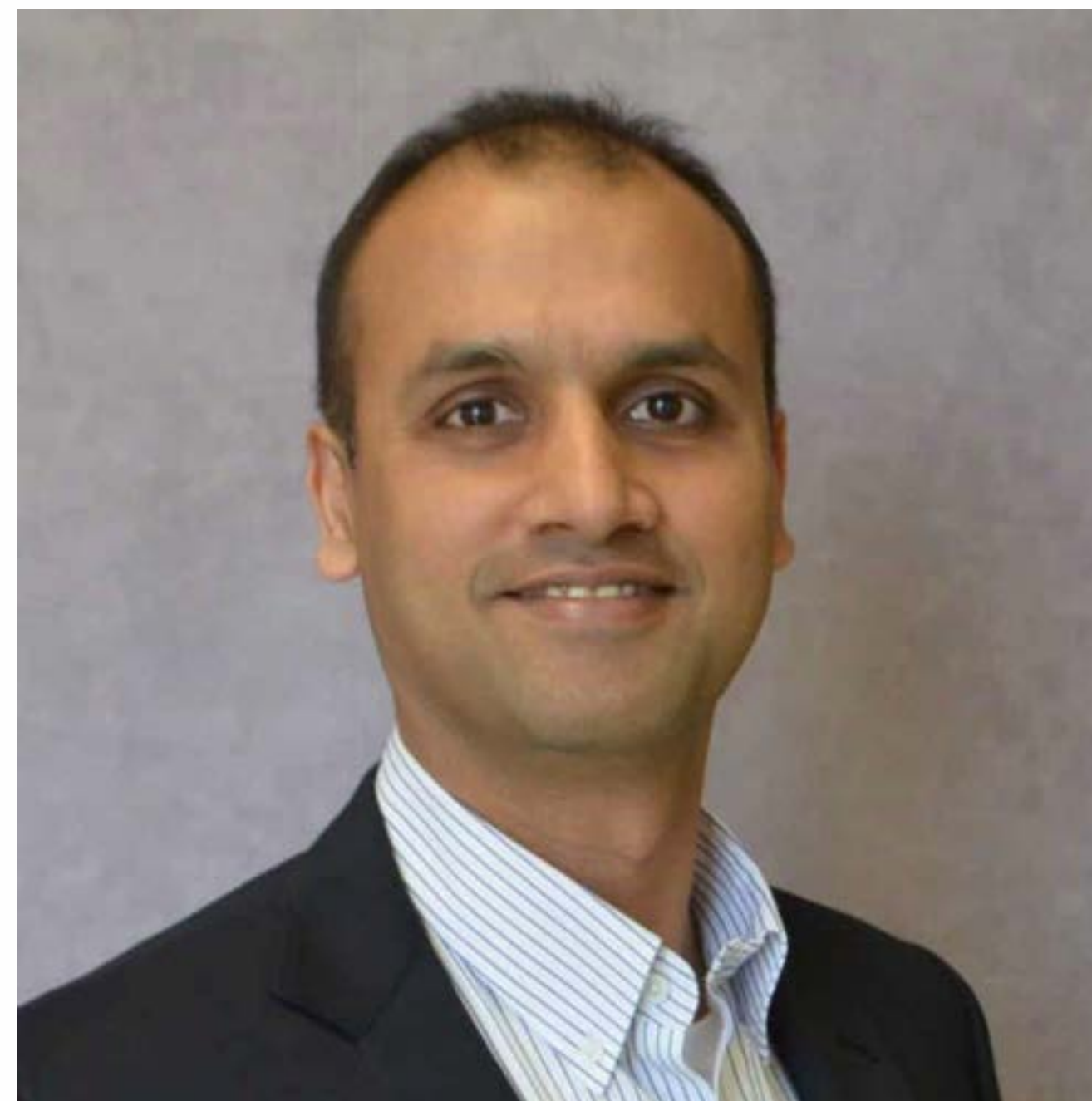

致詞貴賓



Director of Purchasing

Matthew Berger



免責聲明

本簡報及同步發布的相關訊息中所提及的前瞻性資訊，包括營運展望、財務狀況及業務發展等內容，均根據本公司內部資料與當前整體經濟環境所推估。

本公司未來實際的營運結果、財務狀況及業務成果，可能與這些預測資訊有所差異。影響因素可能包括（但不限於）市場需求變化、價格波動、競爭態勢、政策法規調整、金融與經濟環境變遷，以及其他超出本公司控制範圍的風險。

本簡報所提供的資訊反映本公司截至目前對未來的看法，惟本公司不對其正確性、完整性或可靠性做出明示或暗示的保證。若未來有任何變更或調整，本公司無義務進行更新或修正。

Agenda

- 01 公司簡介
- 02 經營理念
- 03 營運概況
- 04 與同業比較
- 05 未來發展及因應對策
- 06 ESG永續發展



一、公司簡介

公司成立

民國90年10月02日

實收資本額

408,964,840元

董事長、總經理

張宏誠

主要經營業務

螺絲、汽機車/農機/機械等零組件製造及出口貿易業。

公司地址

總公司：台南市東區東門路一段358號9樓之4
工廠：仁德廠：台南市仁德區保安里保安路1段60號
新吉廠：台南安南區（興建中）

員工人數

公司員工人數130+



一、公司簡介-沿革

- 民國90年 ◆ 公司創立，以汽車扣件及特殊產品為主的貿易公司。
- 民國100年 ◆ 投資永鉞科技股份有限公司，進入生產製造之領域。
- 民國104年 ◆ 取得海外授權「螺絲」專利-MAThread®。
- 民國108年 ◆ 合併力鉞與永鉞科技兩家公司，購併必鉞公司及蘇州友連公司。
- 民國112年 ◆ 3月新吉工業區廠房動土，開始建造。
- 民國113年 ◆ 2月證券櫃檯買賣中心與櫃掛牌交易。

一、公司簡介-公司架構



二、經營理念



誠信

- 堅持對於員工、供應商及客戶的承諾。
- 品質/交期/服務等等，與客戶建立長期依存關係。
- 發揮企業社會責任，永續經營為目標。



員工團隊管理精神



- 秉持以人為本、員工即資產的經營理念。
- 提供挑戰及學習的環境，發揮員工潛力，吸納優秀人才。
- 發揮模具設計特長降低成本，增加利潤。
- 開發新產品、提升市占率與獲利。
- 建造數位化、智慧型工廠。



企業社會責任永續經營

創新多元發展



三、營運概況-友鉞的優勢



製造能力強

- 優秀的模具設計能力，幫客戶省去二次加工的成本
- 引進數位化管理、資訊透明
- 持續追求智慧化製造、提高效率



專業、一站式服務

- 多達40位專業的銷售工程師，提供最快、最佳的服務品質
- 一站式服務：與在地多達100多間供應商長期合作，每年產品多達2萬件不同品項



品質可靠

- 擁有多項品質相關管理認證ISO 9001、IATF 16949、A2LA實驗室認證
- 每年客訴比率低於1%
- 自行開發的ERP系統，高效管理訂單

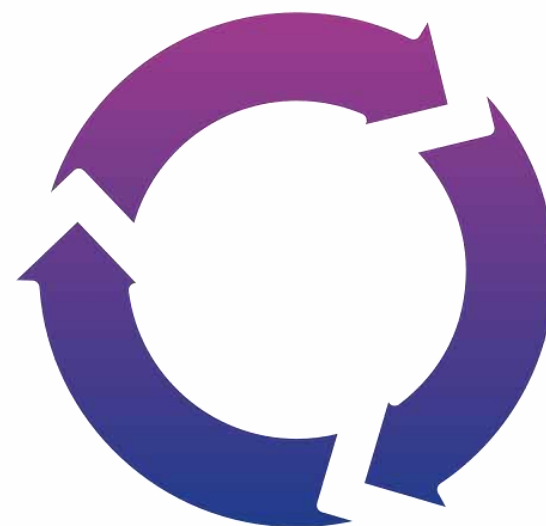

永續發展

- ESG均衡發展
 - ◆ 善待員工、供應商、客戶
 - ◆ 定期幫助弱勢團體
 - ◆ 追求綠能、節能措施



穩定的供應鏈

- 穩定且長期的客戶、供應商
- 持續積極開發新客戶

三、營運概況-主要產品

01

Automotive Parts

八成以上的客製化汽車零件

A.

In House Products

廠內自製螺絲

B.

Outsourcing Products

委外生產各式扣件產品

02

MAThread®

海外授權在台製造產品專利

03

TEC WASHER

雙齒防鬆華司

三、營運概況-主要產品

股票代號：7718



三、營運概況- MAThread®

股票代號：7718

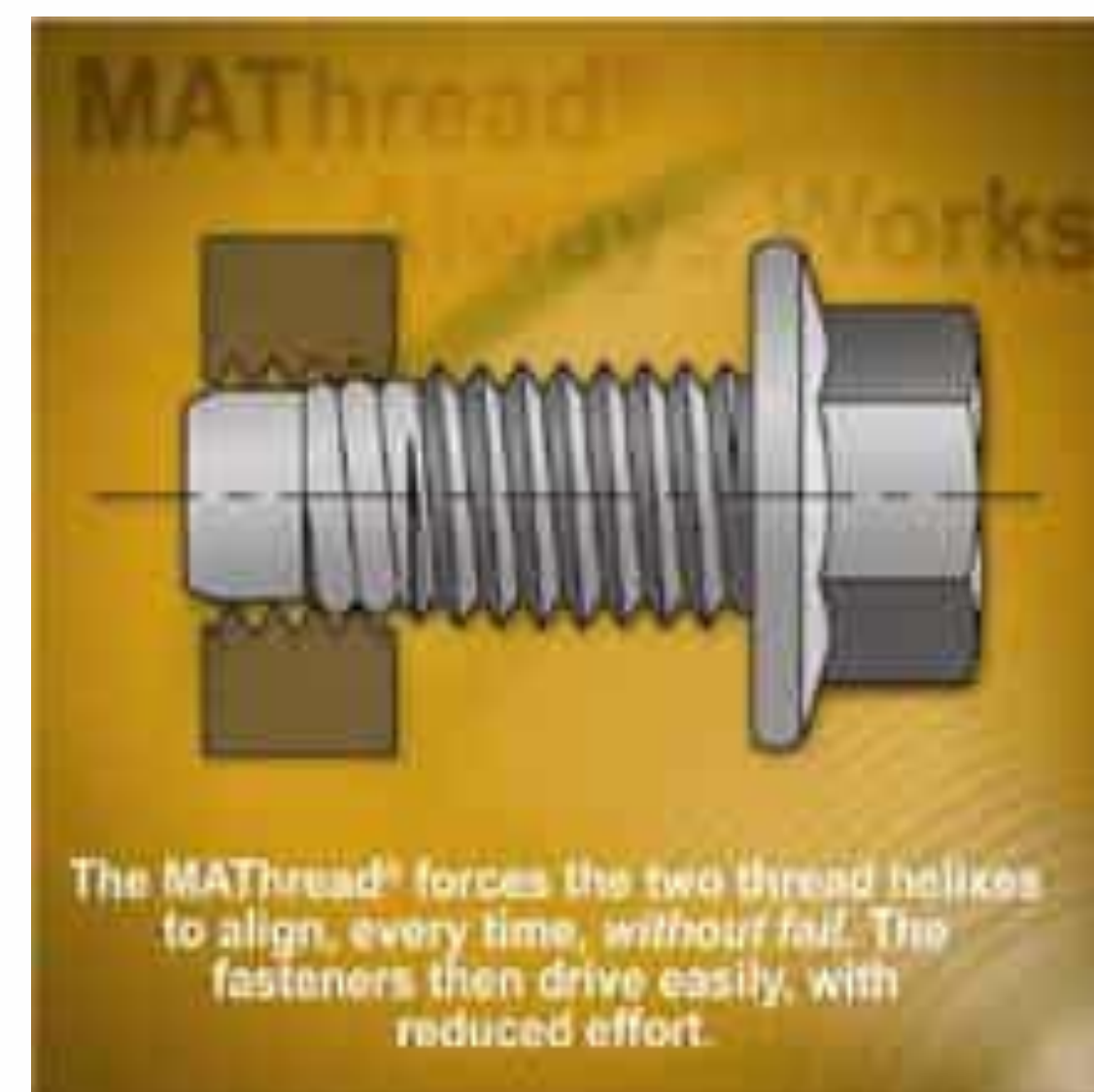

三、營運概況-TEC-Washer

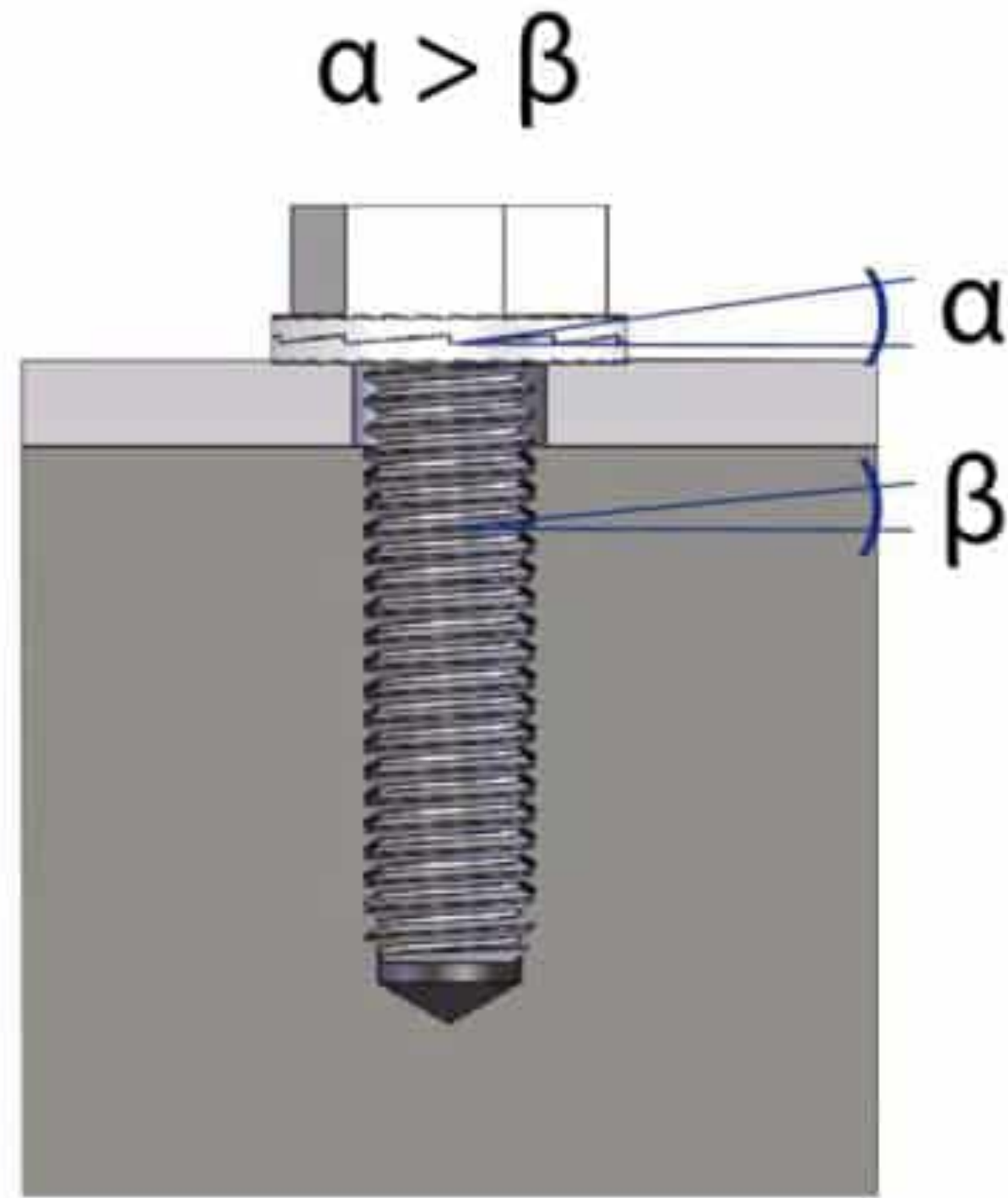

三、營運概況- 專注高單價、複雜扣件產品

年分(民國)	台灣出口總金額(US\$)	台灣出口重量(KG)	台灣平均出口單價(US\$/KG)	中國平均出口單價(US\$/KG)	友誠平均出口單價(US\$/KG)
110	5,319,398,407	1,610,697,606	3.30	2.40	4.17
111	6,140,678,189	1,607,481,345	3.82	2.70	4.78
112	4,600,022,138	1,230,933,320	3.74	2.2	4.61
113	4,374,559,912	1,250,320,465	3.50	2.05	4.33

資料來源：
[經濟部國際貿易署](#)
[工商時報](#)

三、營運概況-銷售地區



主要商品之銷售地區

單位:新臺幣仟元

年度銷售地區	113年度	
	金額	比率(%)
北美洲	1,525,917	63.36
歐洲	683,465	28.38
亞州/澳洲/紐西蘭	196,867	8.17
其他	2,219	0.09
合計	2,408,468	100.00

113年度

■ 北美洲 ■ 歐洲 ■ 亞州/澳洲/紐西蘭 ■ 其他

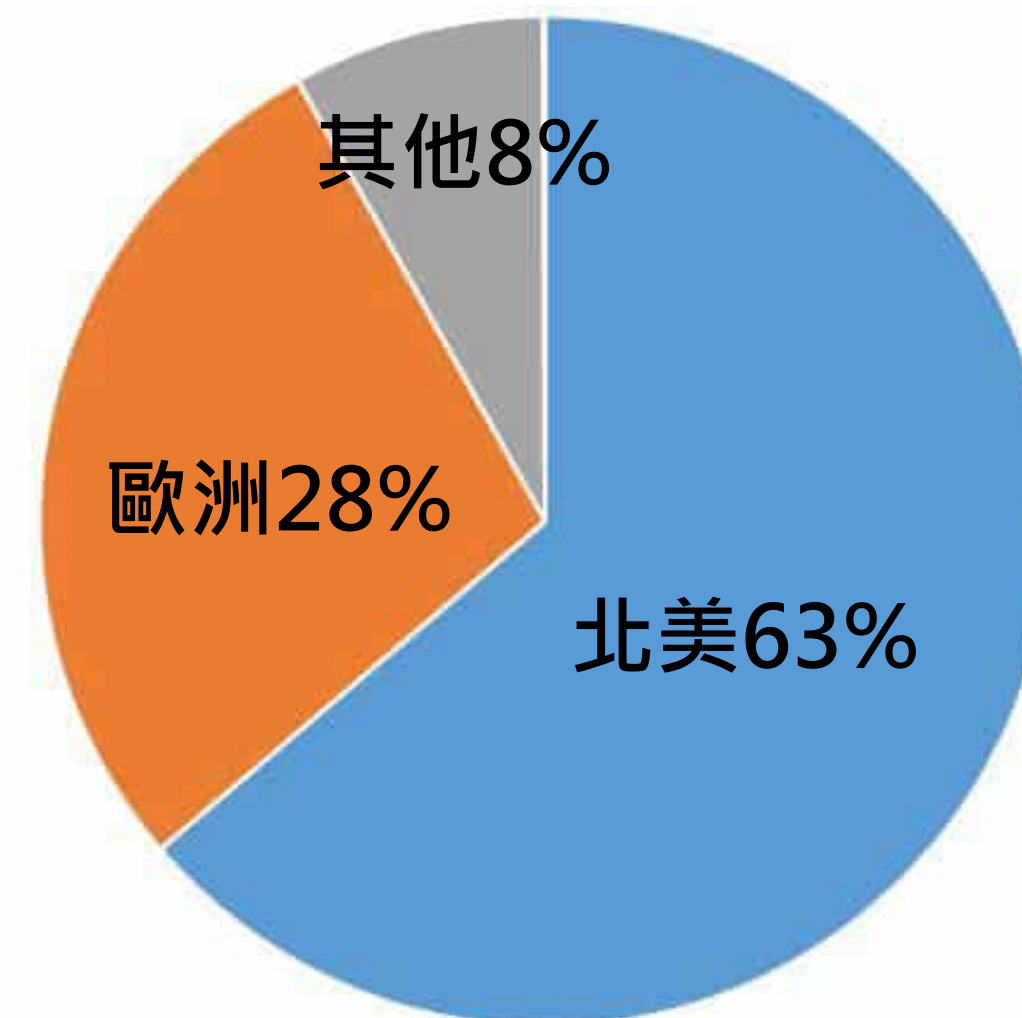

三、營運概況-終端客戶

部分國際知名終端客戶

Benz

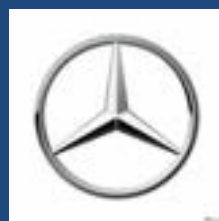

TOYOTA



BMW



VW



Ford



Bosch



GM



NISSAN



Electrolux



Porsche



John
Deere



Tesla



Whirlpool



Continental
Group



三、營運概況- 工廠介紹



仁德廠

Size: M3~M24

多衝程成型機

月產能 600噸 max.



三、營運概況- 工廠介紹



新吉廠進度

預計114年上半年取得廠登
每月產能 1000噸 max.
自動包裝線、光學篩選機

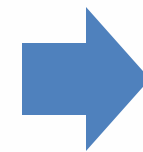

三、營運概況

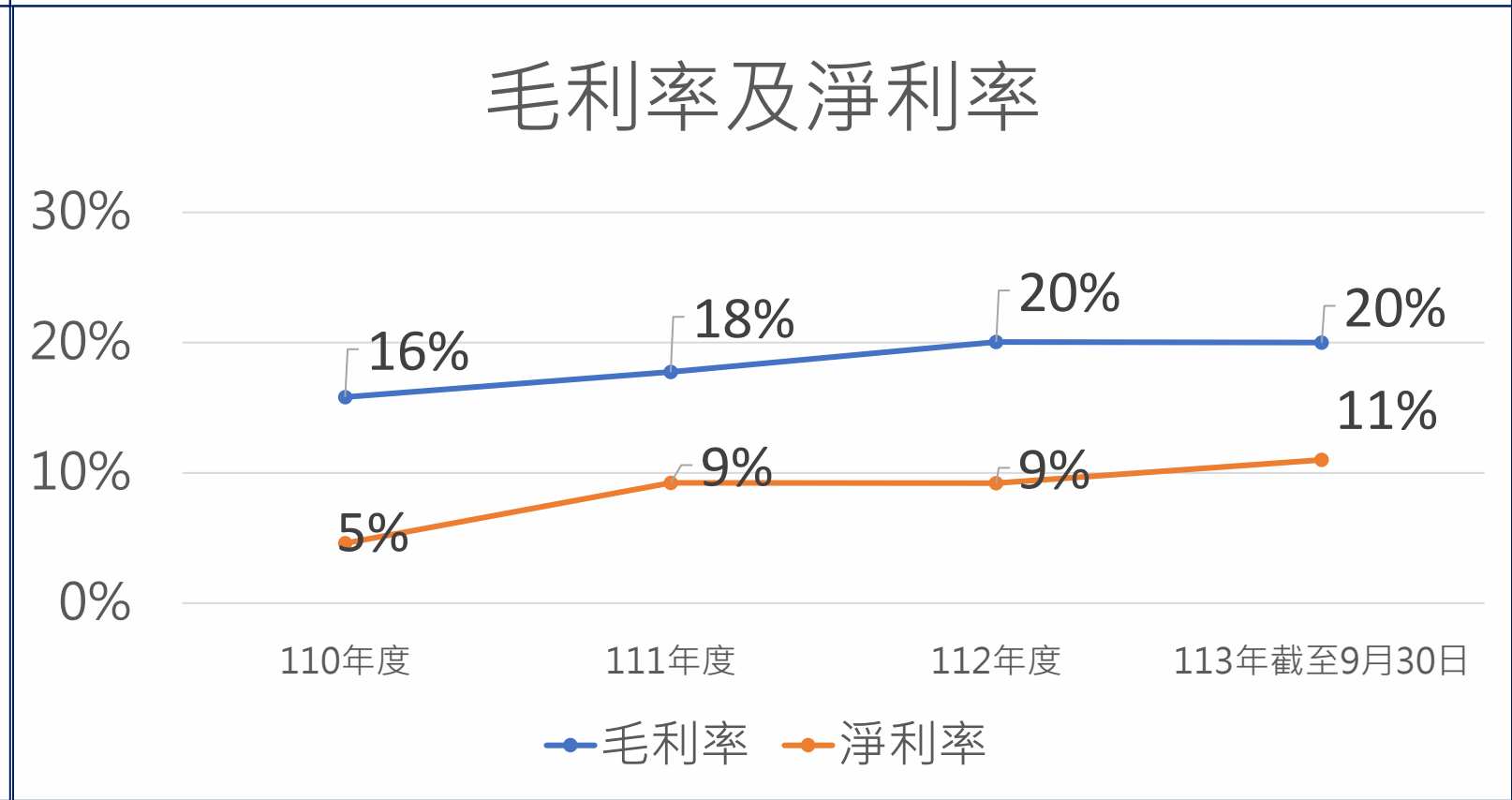
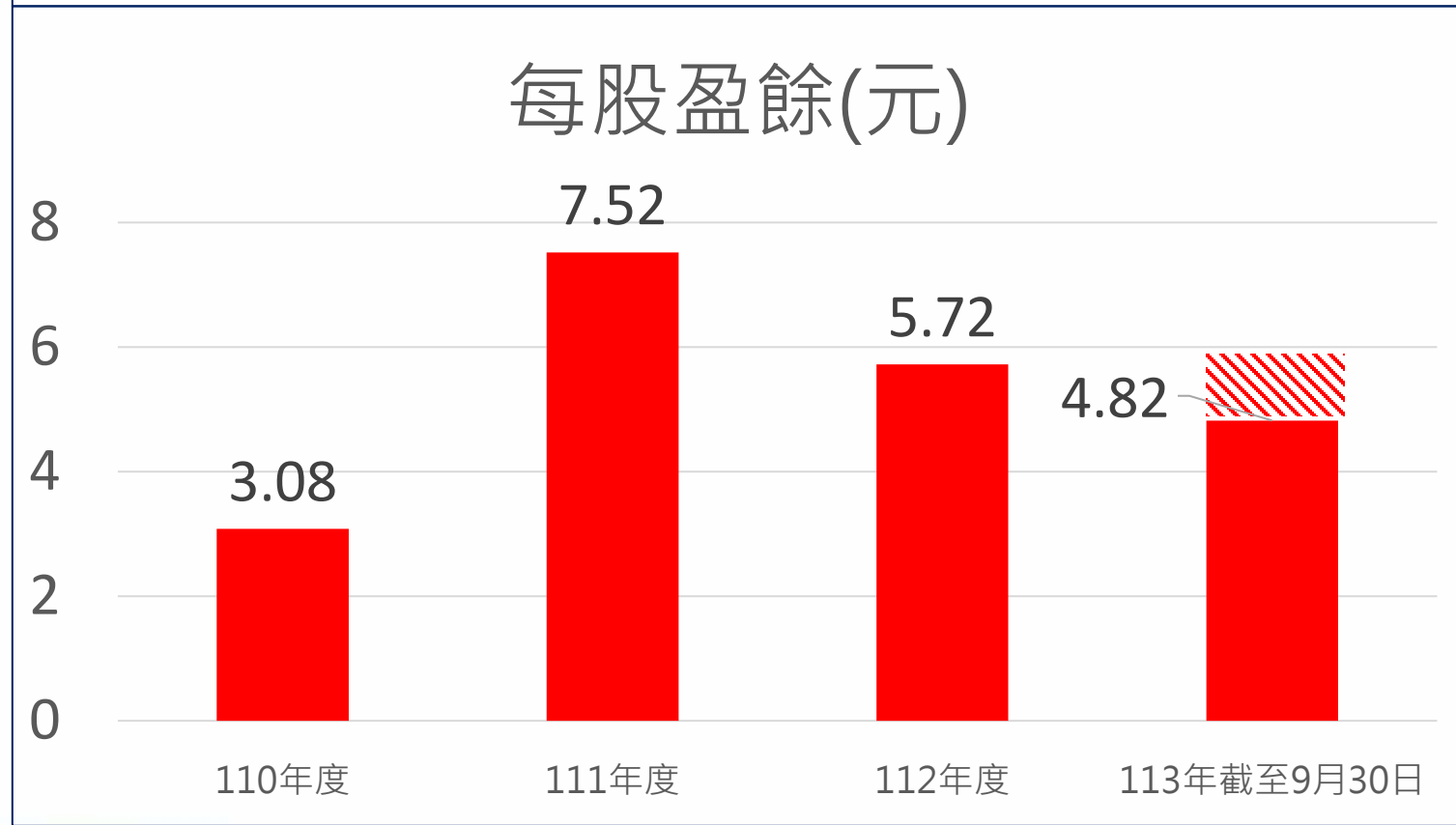
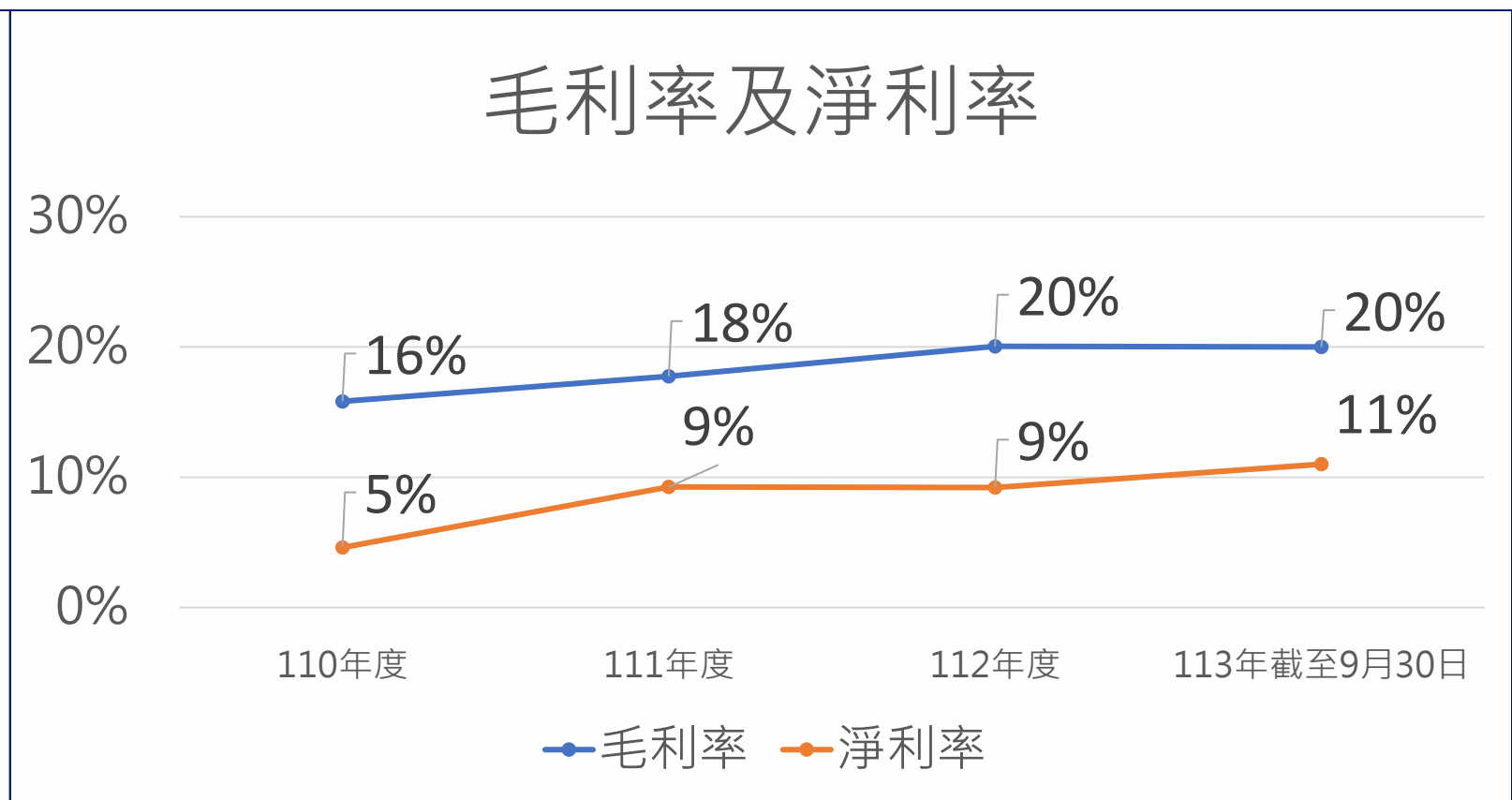
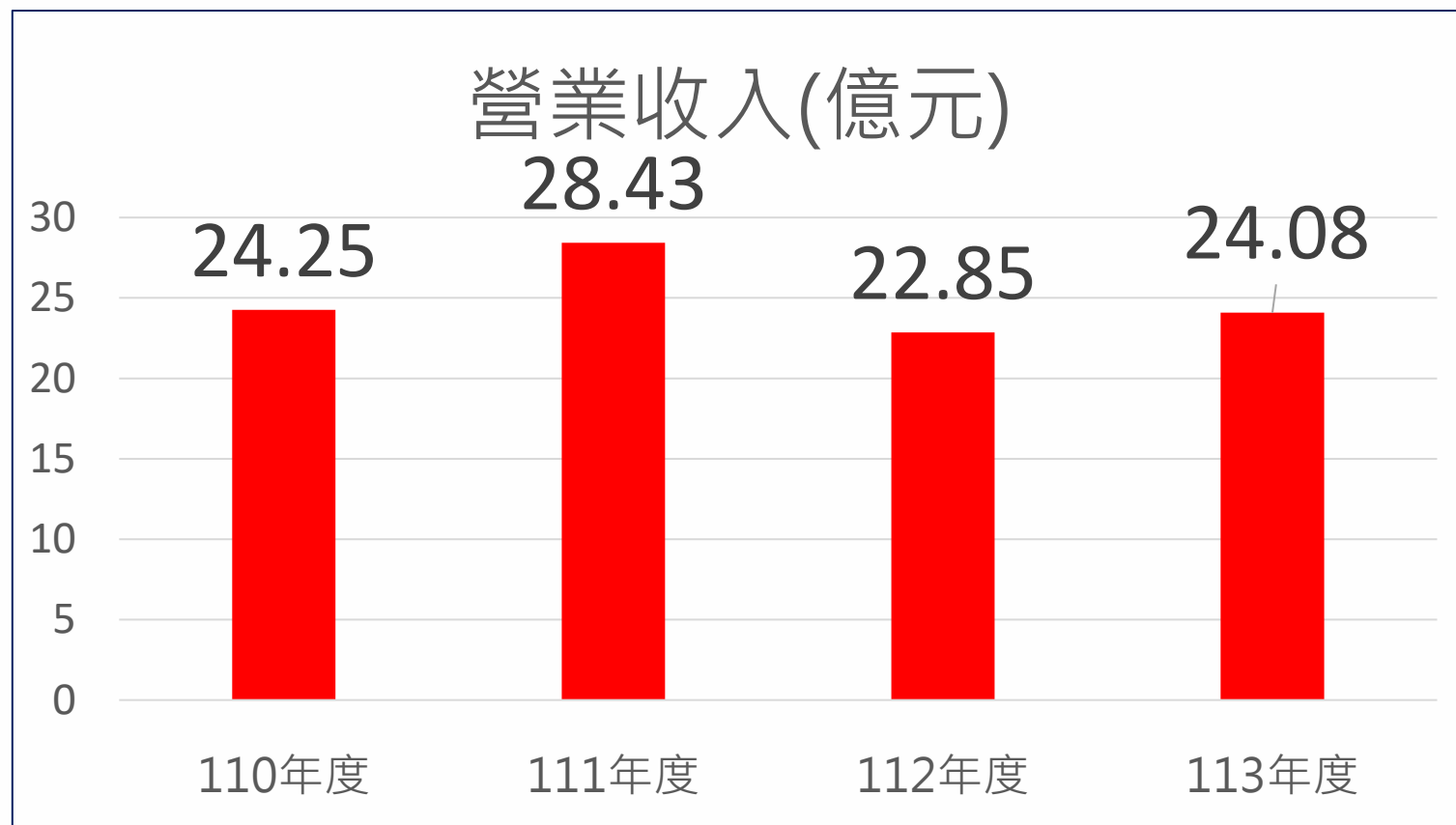

四、與同業比較

公司	產品	主要客戶對象	非主管年薪中位數(台幣) 112年度	純益率(%) 截至113年第三季	資產報酬率(%) 截至113年第三季	權益報酬率(%) 截至113年第三季
友鈺	螺絲製造、 各式扣件 貿易	國外分銷商、 國外製造商	88萬7千	10.75%	13.30%	21.41%
恒耀國際		Tier 1、 OEM	60萬2千	5.58%	4.44%	10.37%
世德		Tier 1、 OEM	50萬8千	12.21%	10.33%	16.92%

資料來源：公開資訊觀測站

五、未來發展計畫及因應對策

未來研發計畫



持續精進製造能力，透過模具設計、已及成型技術持續協助客戶降低成本，免去二次加工的需求。



持續開拓更多不一樣的市場，例如折彎件、U型螺栓等等，提高產品多元性。



結合智慧化元素，建造智慧型、數位化工廠。

五、未來發展計畫及因應對策

不利因素與因應對策

國際關係受地緣 影響



因應對策

- 已有多家海外的優質供應商，供客戶第二選擇
- 未來也不排除海外投資工廠。

全電動車產業成長 影響



因應對策

- 把握電動車市場
- 開發多元市場
- 冷鍛鋁製扣件

缺工影響



因應對策

- 智慧化工廠，減少人力需求
- 積極留才措施

歐美環保政策 課徵碳邊境稅



因應對策

- 積極追蹤相關議題
- 提供客戶所需相關報告 (CBAM)
- 實施綠能政策

六、重要議題-ESG的落實

環境保護

- 仁德廠太陽能280KW
- 新吉廠預計1000KW
- 環保相關認證ISO 14001
- 已取得第三方碳盤查認證
- 使用節能家電、未來逐步更新節能機台
- 發展智慧工廠，提高生產效率，減少用電、碳排

社會責任

主要對象

- 員工
- 合作夥伴(廠商)
- 客戶
- 社會、弱勢團體
(台南家扶協會/小腦萎縮基金會/心路基金會/喜憨兒基金會/創世紀基金會/華山基金會/小天使基金會/屏東慈幼之家/1919 食物銀行/台灣超人)

公司治理

- 公司管理制度完善、透明一切合法和規。
- 多項管理相關認證：
 - ◆ ISO 9001
 - ◆ IATF 16949
 - ◆ A2LA (美國實驗室認證)
 - ◆ ISO 14001
 - ◆ 已取得碳盤查認證
- 供應商管理系統完善
- 每年制定供應商稽核

六、重要議題-ESG的落實

股票代號：7718

國內外員工旅遊



六、重要議題-ESG的落實 感謝信、獎狀



A close-up photograph of two hands shaking in a firm grip. The hand on the left is wearing a white shirt cuff, and the hand on the right is wearing a dark suit sleeve. The background is a blurred city skyline at night with lights from buildings.

THANK YOU



友鉞股份有限公司

SPEC PRODUCTS CORP.